

# Bedieningshandleiding



De volgende index met paginaverwijzingen heeft betrekking op de inhoudsopgave van het referentiehandboek:

- De BeoVision 1 installeren, 4
- De tv-kabels aansluiten, 5
- Een videorecorder aansluiten, 6
- Een decoder aansluiten, 7
- Een set-top box aansluiten, 8
- Een DVD 1 aansluiten, 9
- Audiosysteem met BeoVision 1, 10
- Geluid en beeld doorgeven via BeoLink, 12
- De BeoVision 1 installeren in een secundaire ruimte, 14
  
- De BeoVision 1 instellen voor het eerste gebruik, 16
- Extra apparatuur aanmelden, 18
- Geprogrammeerde tv-zenders aanpassen, 20
- Zenders opnieuw afstemmen of toevoegen, 24
  
- Instellingen voor de stand van de tv, 26
- De menutaal kiezen, 27
- Geluidsinstellingen aanpassen, 28
- Beeldinstellingen aanpassen, 30
- Tijd en datum instellen, 31
- De BeoVision 1 automatisch aan- en uitzetten, 32
  
- Het pincodesysteem, 34
  
- Onderhoud van de BeoVision 1, 36
- Bedienings- en aansluitpaneel, 37
- Aansluitpaneel aan de achterkant, 38
  
- Als u over een BeoCord V 8000-videorecorder beschikt..., 40
- Als u over een Set-top Box Controller beschikt..., 44
- Ter informatie..., 48

## Informatie over het gebruik van de BeoVision 1

- 4 De Beo4-afstandsbediening
- 5 De menu's
- 5 De display op het scherm

## Televisiekijken

- 6 Door geprogrammeerde zenders bladeren
- 6 De lijst met alle zenders bekijken
- 7 Het beeldformaat aanpassen
- 7 De BeoVision 1 naar links of naar rechts draaien

## Het geluid aanpassen

- 8 Volume aanpassen en geluid uitschakelen
- 8 Het geluidstype of de taal wijzigen
- 9 De balans van de luidsprekers instellen en een luidsprekercombinatie kiezen

## Teletekstinformatie opzoeken

- 10 Navigeren in teletekst
- 11 MEMO-pagina's maken of verwijderen
- 11 MEMO-pagina's gebruiken

## Zendergroepen gebruiken

- 12 Zenders in een groep selecteren
- 12 Groepen maken
- 13 Zenders verplaatsen binnen een groep

# Informatie over het gebruik van de BeoVision 1

## De Beo4-afstandsbediening

Bekijk de basisprincipes van de Beo4-afstandsbediening en probeer ze eens uit. De functies van de toetsen worden hieronder uitgelegd.

\*Raadpleeg de handleiding van de Beo4 voor informatie over het zichtbaar maken van extra functies in de Beo4-display.

Overschakelen naar tv-zenders	<b>TV</b>	TV LIGHT RADIO	<b>TV</b>	Op de display van de Beo4 ziet u welke bron u hebt gekozen, of, als u op de toets LIST drukt, welke extra functies beschikbaar zijn
Een aangesloten bron en de BeoVision 1 inschakelen om set-top box-zenders, videobanden of dvd's te bekijken	<b>SAT</b> <b>V TAPE</b> <b>DVD</b>	SAT DVD CD V TAPE RECORD A TAPE	<b>FORMAT</b>	
Met de cijfertoetsen kunt u zenders, teletekstpagina's, dvd-hoofdstukken en -titels en cd-tracks selecteren	<b>0 – 9</b>	7 8 9 4 5 6 1 2 3	<b>MENU</b>	Druk op MENU om het hoofdmenu SETUP op te roepen. Als u STB als bron hebt gekozen, wordt het menu Set-top Box Controller geopend wanneer u op MENU drukt. Druk nogmaals op MENU om het hoofdmenu SETUP te openen
Informatie in schermmenu's invoeren. Druk op ◀ of ▶ terwijl bijvoorbeeld de televisie aanstaat om een zendergroep te selecteren	<b>◀ ▶</b>	TEXT 0 MENU	<b>TEXT</b>	Druk hierop om teletekst op te roepen
Druk op GO om een instelling te kiezen	<b>GO</b>		^	Het volume aanpassen. Druk in het midden om het geluid uit te schakelen
Druk hierop om omhoog of omlaag door zenders of menu-items te bladeren	<b>▲</b> <b>▼</b>		<b>EXIT</b>	Schermmenu's verlaten
Extra functies zichtbaar maken in de display van de Beo4, zoals FORMAT*	<b>LIST</b>	LIST ^ EXIT STOP ▼ ●	•	De BeoVision 1 standby zetten



BANG & OLUFSEN

## De menu's

De menu's op het scherm van de BeoVision 1 bieden u toegang tot een aantal verschillende opties. Wanneer u het menusysteem opent, verschijnt als eerste het menu SETUP.

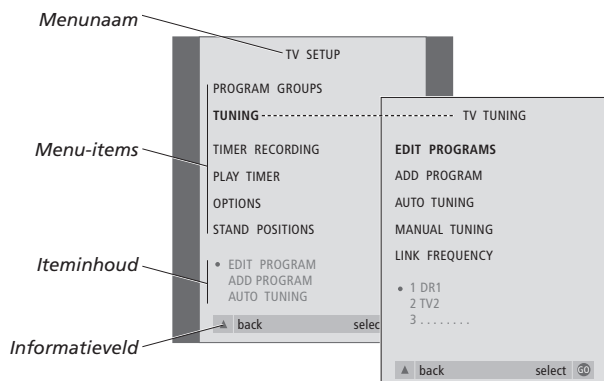

## De display op het scherm

De display op het scherm geeft informatie over de bron die u hebt geselecteerd, etc.

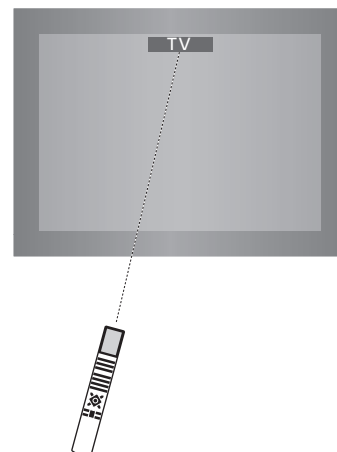

**TV** Druk hierop om de televisie aan te zetten

**MENU** Druk hierop om het menu TV SETUP te openen

▲ Druk hierop om door de  
▼ verschillende menu-items te bladeren

◀ ▶ Druk hierop om verschillende instellingen weer te geven

**GO** Druk hierop om een menu te openen of een instelling op te slaan

**EXIT** Druk hierop om het menusysteem te verlaten

# Televisiekijken

U kunt een op de BeoVision 1 ingestelde tv-zender op vier manieren opzoeken...

- Door alle geprogrammeerde zenders te doorlopen;
- Door met de cijfertoetsen het nummer van de gewenste zender in te toetsen;
- Door een lijst met alle geprogrammeerde zenders te openen;
- Door een zendergroep te kiezen. Raadpleeg voor meer informatie het hoofdstuk *Zendergroepen gebruiken*.

Terwijl u televisiekijkt, kunt u het beeldformaat aanpassen en de BeoVision naar links of rechts draaien.

## Door geprogrammeerde zenders bladeren

Als u televisie wilt gaan kijken, drukt u op TV op de Beo4-afstandsbediening. De televisie schakelt automatisch naar de laatst bekeken zender.

<b>TV</b>	Druk op TV om de BeoVision 1 aan te zetten
<b>▲ ▼</b>	Druk op ▲ of ▼ om omhoog of omlaag te bladeren door de beschikbare tv-zenders
<b>1 – 9</b>	Gebruik 1 – 9 om het nummer van de gewenste tv-zender in te toetsen
<b>SAT</b>	Druk op elk gewenst moment op een andere brontoets, bijv. SAT, om naar set-top box-zenders over te schakelen

*Door op 0 te drukken wisselt u tussen de huidige en eerdere tv-zenders.*

## Een lijst met alle zenders bekijken

Kies een bron, bijvoorbeeld TV, druk op de Beo4-afstandsbediening op GO en houd deze toets ingedrukt om een complete lijst van de beschikbare tv-zenders te openen. U kunt ook een zenderlijst voor zendergroepen openen.

<b>TV</b> BBC 2	Druk hierop om de televisie aan te zetten
<b>GO</b>	Druk hierop en houd deze toets ingedrukt om de lijst met tv-zenders te openen
<b>▲ ▼</b>	Druk hierop om omhoog of omlaag door de beschikbare zenders te bladeren
<b>GO</b>	Druk hierop om de gekozen zender af te beelden of...
<b>0 – 9</b>	voer het cijfer in van de zender die u wilt bekijken

*De zenderlijst voor een specifieke groep openen...*

<b>TV</b> BBC 2	Druk hierop om de televisie aan te zetten
<b>◀ ▶</b> MY GROUP	Druk herhaaldelijk op ◀ of ▶ om door de groepen te bladeren
<b>GO</b>	Druk hierop om de gekozen groep op te roepen
<b>GO</b>	Druk hierop totdat een zenderlijst voor deze groep verschijnt
<b>◀ ▶</b>	Druk op ◀ of ▶ om de zenderlijsten voor alle overige groepen te bekijken

**OPMERKING!** Raadpleeg het afzonderlijke referentiehandboek voor informatie over het afstemmen van tv-zenders. Set-top box zenders zijn alleen beschikbaar als de BeoVision 1 is voorzien van een ingebouwde Set-top Box Controller en u een set-top box hebt aangesloten.

## Het beeldformaat aanpassen

Het gekozen beeldformaat wordt op het scherm gewijzigd in breedbeeld (16:9) of standaardbeeld (4:3). Het beeldformaat dat u kiest, wordt niet opgeslagen. Wanneer u naar een andere zender overschakelt of de BeoVision 1 uitzet, wordt het standaardbeeldformaat 4:3 weer hersteld.



Nu verschijnt de zenderlijst voor de tv. Deze lijst geeft u een overzicht van alle beschikbare tv-zenders.

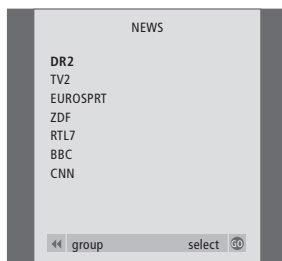

Lijst met groepen... De tv-zenders die voor een groep zijn gekozen, verschijnen ook in de zenderlijsten van alle geprogrammeerde tv-zenders.

## De BeoVision 1 naar links of naar rechts draaien

Als de BeoVision 1 is voorzien van een op afstand bedienbare gemotoriseerde voet kunt u de BeoVision 1 naar links of naar rechts draaien via de Beo4. U kunt de BeoVision 1 ook met de hand draaien.

**LIST**  
**FORMAT** Druk herhaaldelijk hierop tot FORMAT verschijnt op de Beo4-display

**1 – 2** Druk op 1 of 2 om een beeldformaat te kiezen:  
FORMAT 1 voor 4:3-beeld of  
FORMAT 2 voor een 16:9-beeld

**LIST**  
**STAND** Druk herhaaldelijk hierop tot STAND verschijnt op de Beo4-display

**◀ ▶** Druk hierop om de BeoVision 1 naar links of naar rechts te draaien of

**1 – 9** gebruik de cijfertoetsen om een vooraf ingestelde positie te kiezen. Met de toets 1 kiest u de positie geheel links en met de toets 9 kiest u de positie geheel rechts

Raadpleeg voor meer informatie over het instellen van de stand van de BeoVision 1 het hoofdstuk *Instellingen voor de stand van de tv* in het afzonderlijke referentiehandboek.

# Het geluid aanpassen

U kunt op de BeoVision 1 het geluid op verschillende manieren aanpassen.

U kunt altijd het volume aanpassen of het geluid volledig uitschakelen.











Als zenders over verschillende geluidstypen of talen beschikken, kunt u deze kiezen.

Als er luidsprekers op de BeoVision 1 zijn aangesloten, kunt u de luidsprekercombinatie kiezen die u wilt.

Wanneer u de BeoVision 1 of een daarmee verbonden bron inschakelt, kunnen de luidsprekers die u mogelijk hebt aangesloten, in- of uitgeschakeld worden, afhankelijk van het type geluid dat bij de gebruikte bron hoort.

## Volume aanpassen en geluid uitschakelen

Terwijl u televisiekijkt, kunt u op elk gewenst moment het volume aanpassen of het geluid helemaal uitschakelen.

  <b>VOL 26</b>	Druk op  of  om het geluid harder of zachter te zetten
  <b>MUTE</b>	Druk in het midden van de toets  en  om het geluid uit te schakelen
 	Druk nogmaals op  of  om het geluid weer aan te zetten

## Geluidstype of taal wijzigen

Als er verschillende geluidstypen of talen beschikbaar zijn, kunt u uw favoriete geluidstype opslaan bij het afstemmen van tv-zenders. U kunt echter ook tussen geluidstypen of talen kiezen terwijl u een programma bekijkt.

<b>LIST</b> <b>SOUND</b>	Druk herhaaldelijk hierop tot SOUND* verschijnt op de Beo4-display
<b>GO</b> <b>MONO</b>	Druk hierop om het huidige geluidstype op het scherm te zien
<b>GO</b> <b>STEREO</b>	Druk een aantal keren hierop om naar een ander geluidstype of een andere taal (in een meertalige uitzending) te schakelen
<b>EXIT</b>	Druk hierop om de functie SOUND te sluiten

\*Als u op de Beo4-display SOUND wilt kunnen openen, moet u deze functie eerst toevoegen aan de lijst met Beo4-functies. Raadpleeg voor meer informatie de handleiding van de Beo4.

OPMERKING! Raadpleeg het hoofdstuk *Aansluitpaneel aan de achterkant* in het afzonderlijke referentiehandboek voor meer informatie over het aansluiten van luidsprekers en de handleiding van de surround-soundmodule voor meer informatie over surround sound.



## De balans van de luidsprekers instellen en een luidsprekercombinatie kiezen

Als u luidsprekers aansluit op de BeoVision 1, kunt u op elk gewenst moment de balans van de luidsprekers aanpassen en een luidsprekercombinatie kiezen.

<b>LIST SPEAKER</b>	Druk herhaaldelijk hierop tot SPEAKER verschijnt op de Beo4-display
<b>◀ ▶</b>	Druk hierop om de balans tussen de linker- en rechterluidspreker aan te passen
<b>1 – 3</b>	Druk hierop om een luidsprekercombinatie te selecteren
<b>EXIT</b>	Druk hierop om de functie SPEAKER te sluiten

### Luidsprekercombinaties

#### SPEAKER 1

Geluid alleen via de televisieluidsprekers. Voor praatprogramma's, bijvoorbeeld het journaal.

#### SPEAKER 2

Stereogeluid via de twee externe luidsprekers voor. De BeoLab 2-subwoofer is actief. Voor muziek-cd's.

#### SPEAKER 3

De televisieluidsprekers, de externe luidsprekers voor en de BeoLab 2-subwoofer zijn actief. Voor tv-programma's in stereo.

Raadpleeg voor meer informatie over het instellen van luidsprekercombinaties het hoofdstuk *Geluidsinstellingen aanpassen* in het afzonderlijke referentiehandboek.

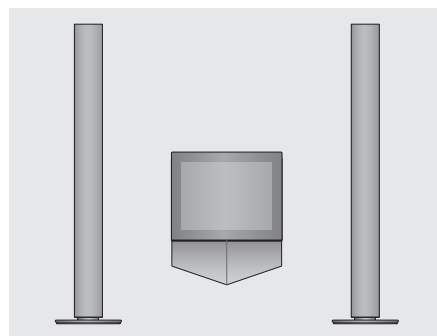

Teletekst bevat veel praktische, maar ook leuke informatie. Met de BeoVision 1 kunt u er snel over beschikken.

Met behulp van de pijltoetsen op de Beo4, de menubalk boven aan het scherm en de gemarkeerde cursor komt u snel bij de gewenste pagina. Eenmaal op de pagina kunt u het bladeren van subpagina's stopzetten om ze in uw eigen tempo te lezen.

De BeoVision 1 onthoudt uw favoriete pagina's, brengt u terug naar de vorige pagina, maakt verborgen berichten zichtbaar en helpt u over te schakelen naar de teletekstdiensten van andere zenders.

Via de functie SETUP kunt u maximaal negen favoriete MEMO-pagina's instellen voor elke beschikbare teletekstdienst. Als u een pagina met teletekstondertitels opslaat als MEMO-pagina 9, verschijnen de ondertitels automatisch wanneer deze zender wordt aangezet.

## Bladeren in teletekst

U bladert door teletekstpagina's door gebruik te maken van de menubalk boven aan de teletekstpagina.

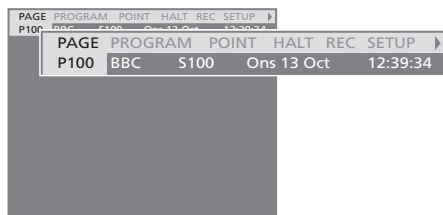

Druk op **TEXT** om toegang te krijgen tot teletekst en druk op **EXIT** om teletekst te verlaten.

Als u op **EXIT** drukt en teletekst verlaat voordat een pagina is gevonden, verschijnt **TEXT** in de display zodra de pagina beschikbaar is. Druk op **GO** om de pagina te bekijken. Een dergelijke mededeling verschijnt echter niet als u bijvoorbeeld een andere zender kiest of teletekst verlaat door een nieuwe bron te kiezen, zoals V.TAPE.

### Naar een andere pagina gaan...

- > Voer het cijfer in van de pagina die u wilt bekijken of...
- > druk op **◀** om de gemarkeerde cursor te verplaatsen naar **PAGE**.
- > Druk op **▲** of **▼** om door de pagina's te bladeren en houd de toets ingedrukt om sneller te bladeren.
- > Druk op **GO** om naar de indexpagina's te gaan (100, 200, 300, etc.).

### Zichtbare paginaverwijzingen gebruiken...

- > Druk op **▶** om de cursor op de balk te verplaatsen naar **POINT**.
- > Druk op **GO** of **▼** om de cursor op de pagina te zetten.
- > Verplaats de cursor met behulp van de pijltoetsen naar een paginaverwijzing en druk op **GO**.

### Teruggaan naar de vorige pagina...

- > Als u met **POINT** naar een andere pagina gaat, verandert **POINT** op de menubalk in **RETURN**.
- > Druk op **GO** terwijl u op de nieuwe pagina bent om terug te gaan naar de vorige pagina.

*Met RETURN gaat u slechts één pagina terug. Gebruik de functie PAGE of MEMO om terug te gaan naar eerder bekeken pagina's.*

### Naar een andere teletekstdienst gaan...

- > Druk op **▶** om de gemarkeerde cursor te verplaatsen naar **PROGRAM**.  
Als u MEMO-pagina's hebt gemaakt, wordt MEMO gemarkeerd wanneer u teletekst inschakelt. Druk op **▲** of **▼** terwijl MEMO is gemarkeerd om **PROGRAM** te zoeken.
- > Druk op **GO** om een lijst met zenders op te roepen.
- > Druk op **▲** of **▼** om een gewenste zender te zoeken.
- > Druk op **GO** om naar een andere teletekstdienst te gaan.

## MEMO-pagina's maken of verwijderen

U kunt veelgebruikte teletekstpagina's opslaan als MEMO-pagina's, zodat u ze makkelijker kunt oproepen als u een teletekstdienst bekijkt. U kunt negen favoriete MEMO-pagina's opslaan.

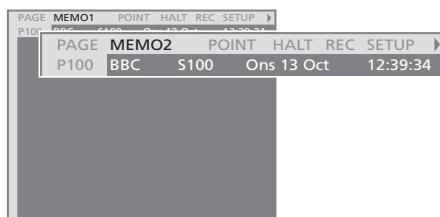

### Bladeren van subpagina's stoppen...

- > Druk op **STOP** om niet langer door subpagina's te bladeren of...
- > verplaats de cursor naar **HALT** en druk op **GO**. **HALT** wordt vervangen door een reeks van vier cijfers.
- > Gebruik **▼** en **▲** of voer het paginanummer in om naar de subpagina te gaan die u wilt zien.
- > Druk op **GO** om het bladeren van pagina's weer te starten.

### Verborgen berichten en dergelijke zichtbaar maken...

- > Verplaats de cursor op de balk naar **►**.
- > Druk op **GO** om **SETUP** te wijzingen in **REVEAL**.
- > Druk nogmaals op **GO** om verborgen tekst op de huidige pagina zichtbaar te maken.

### Een MEMO-pagina maken...

- > Zoek een pagina op die u vaak bekijkt.
- > Druk op **◀◀** of **▶▶** om de cursor op de menubalk naar **SETUP** te verplaatsen en druk op **GO**. De negen beschikbare MEMO-plaatsen worden weergegeven op nummer. De eerste is gemarkeerd.
- > Druk op **GO** om de huidige pagina op te slaan. De cursor gaat naar de volgende beschikbare MEMO-plaats.
- > Gebruik de cijfertoetsen op de Beo4 om de volgende teletekstpagina te selecteren die u wilt opslaan.
- > Herhaal de procedure voor elke pagina die u wilt opslaan.
- > Druk op **◀◀** of **▶▶** om de cursor te verplaatsen naar **BACK** en druk op **GO** om het instellen van MEMO-pagina's te beëindigen.

*Als wilt dat automatisch ondertitels verschijnen wanneer u op een bepaalde zender afstemt, kunt u de teletekstondertitels als MEMO-pagina 9 opslaan.*

### Een MEMO-pagina verwijderen...

- > Druk op **◀◀** of **▶▶** om de cursor te verplaatsen naar **SETUP** en druk op **GO**.
- > Verplaats de cursor naar de MEMO-pagina die u wilt verwijderen en druk op de gele toets.
- > Druk nogmaals op de gele toets om het verwijderen te bevestigen.

## MEMO-pagina's gebruiken

Als u favoriete MEMO-pagina's hebt gemaakt, kunt u rechtstreeks van de ene MEMO-pagina naar de andere gaan.

### MEMO-pagina's bekijken...

- > Druk op **TEXT** om teletekst te openen.
- > Druk op **▲** of **▼** om door de MEMO-pagina's te bladeren.
- > Druk op **EXIT** om teletekst te verlaten.

## Zendergroepen gebruiken

Als u over een groot aantal zenders beschikt, kunt u groepen gebruiken om op eenvoudige wijze toegang te krijgen tot uw favoriete tv-, satelliet- en radiozenders. U hoeft nu niet meer door zenders te bladeren die u niet gebruikt.

U kunt groepen noemen naar de mensen die ernaar kijken, bijvoorbeeld 'Pa' en 'Sonja', of naar soorten zenders, zoals 'Nieuws' en 'Sport'.

Nadat u een bepaalde groep hebt gemaakt en gekozen, bladert u alleen door de tv- of set-top box\*-zenders die bij die groep horen. Ga naar een andere groep om de hierin opgenomen zenders te bekijken of ga bijvoorbeeld naar TV om alle geprogrammeerde tv-zenders te bekijken.

### Zenders uit een groep kiezen

U krijgt toegang tot uw groepen door een groep te openen. Druk op de pijltoetsen om de gewenste groep te kiezen en blader vervolgens door de zenders in die groep.

- TV** Druk hierop om de televisie aan te zetten
- ◀ ▶  
**MY GROUP** Blader naar links of naar rechts totdat GROUPS verschijnt
- GO**  
**NEWS** Als u de gewenste groep hebt gevonden, drukt u op GO om deze groep te kiezen
- ▲  
▼  
**1 - 9** Blader omhoog of omlaag door de zenders in de desbetreffende groep of gebruik de cijfertoetsen om het nummer in te voeren van de zender die u wilt bekijken
- ◀ ▶  
**TV 2**  
**BBC 2** Blader naar links of naar rechts om naar een andere groep te gaan en druk op GO om de groep te openen
- ◀ ▶  
**SPORT**
- GO**

*Druk op GO en houd deze toets ingedrukt als u in een groep bent om de lijst met zenders van die groep te zien.*

### Groepen maken

U kunt in de BeoVision 1 acht verschillende zendergroepen samenstellen, die gegroepeerd zijn per gebruiker of zendertype. Elke groep kan maximaal 18 zenders bevatten. U kunt 'kopieën' van een zender opslaan in verschillende groepen.

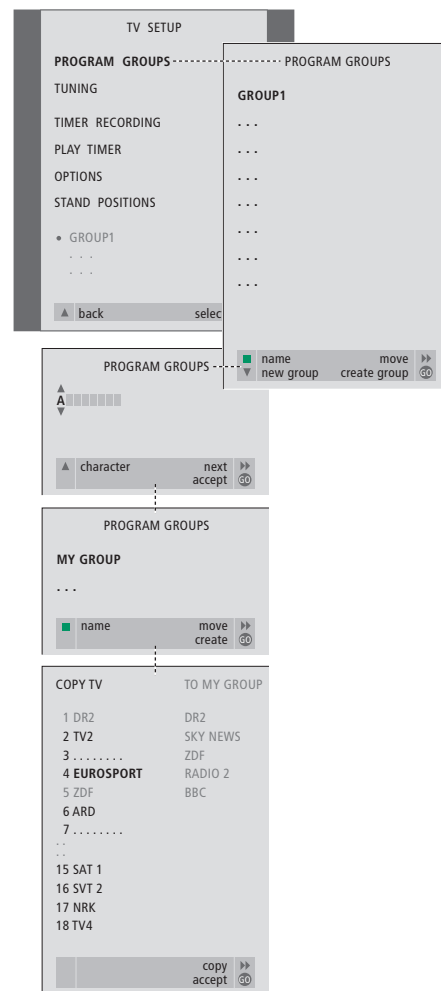

\*OPMERKING! U kunt alleen set-top box-zenders ontvangen als de BeoVision 1 is voorzien van een ingebouwde Set-top Box Controller en een set-top box op de BeoVision 1 is aangesloten.

## Zenders verplaatsen binnen een groep

U kunt de volgorde van zenders in een groep wijzigen en programma's uit een groep verwijderen.

- > Druk op **TV** om de televisie aan te zetten.
- > Druk op **MENU** om het menu TV SETUP te openen. Het item PROGRAM GROUPS is al gemarkeerd.
- > Druk op **GO** om het menu PROGRAM GROUPS te openen.
- > Druk op **▼** om de cursor naar een lege groep te verplaatsen en druk op de groene toets om een nieuwe groep een naam te geven.
- > Druk op **▲** of **▼** om tekens te kiezen en op **◀** of **▶** om naar het volgende of vorige tekenveld te gaan.
- > Druk op **GO** om de naam op te slaan en druk nogmaals op **GO** om zenders te kunnen kopiëren naar de nieuwe groep.
- > Druk op **▲** of **▼** om een zender te zoeken om naar de nieuwe groep te kopiëren.
- > Druk op **▶** om een tv-zender naar uw groep te kopiëren.
- > Druk op **GO** om uw groep op te slaan.
- > Druk op **▲** om terug te gaan via vorige menu's of op **EXIT** om de schermmenu's direct te verlaten.

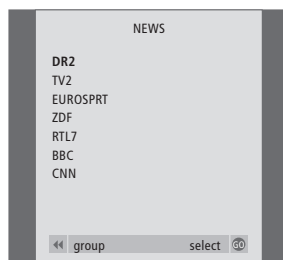

- > Druk op **TV** om de televisie aan te zetten.
- > Druk op **MENU** om het menu TV SETUP te openen. PROGRAM GROUPS is al gemarkeerd.
- > Druk op **GO** om het menu PROGRAM GROUPS te openen.
- > Druk op **▼** om een groep te markeren en druk op **GO** om deze te selecteren.
- > Druk op **▼** om de zender te markeren die u wilt verplaatsen of verwijderen.
- > Druk op **▶** om de zender uit de lijst te verwijderen en druk op **▲** of **▼** om deze naar een nieuwe positie te verplaatsen.
- > Druk op **◀** om de zender terug in de lijst te plaatsen of druk op de gele toets om de zender te verwijderen. Wanneer u een zender uit de lijst verwijdert, worden de resterende zenders kleiner weergegeven.
- > Als de zender van plaats is verwisseld met een andere zender, verplaats dan vervolgens deze zender naar een nieuwe positie.
- > Wanneer u klaar bent met het verplaatsen of verwijderen van zenders in een groep, drukt u op **GO** om de groep op te slaan.
- > Druk op **▲** om terug te gaan via vorige menu's of op **EXIT** om de schermmenu's direct te verlaten.

**OPMERKING!** U kunt in een groep geen set-top box-zenders combineren met tv-zenders. Raadpleeg voor meer informatie over het maken van groepen met set-top box-zenders het hoofdstuk *Als u over een Set-top Box Controller beschikt* in het afzonderlijke referentiehandboek.

Technische gegevens, functies en het gebruik van  
deze functies kunnen zonder voorafgaande  
kennisgeving worden gewijzigd.



